

# 目录

1. 引言	1
2. 注意事项	1
3. 使用前准备工作	
3-1 拆封及检查	1
3-2 配件安装	1
3-3 调平电子秤	1
4. 产品介绍	
4-1 产品规格及产品特性	2
4-2 前面板	3
4-2-1 显示说明	3
4-2-2 按键说明	4
4-3 电源	5
5. 设定说明及参数描述	
5-1 功能设定	5
5-2 参数说明	6
6. 单点校正及多点校正	8
7. 操作说明	
7-1 称重	9
7-2 扣重及预先扣重	9
7-3 检校功能	
7-3-1 重量上下限检校	10
7-3-2 数量上下限检校	11
7-4 计数	
7-4-1 单重输入计数及单重记忆/叫出	11
7-4-2 取样计数及自动平均	12
7-5 累计、累计显示、累计清除	13
7-6 秤对打印机初始化（选配的功能）	14
7-7 计算机对秤的控制（选配的功能）	14
8. 外接界面	
8-1 适配卡接脚示意图	14
9. 错误信息提示和故障排除	15
附一：列印样本（选配的功能）	15

## 1. 引言

感谢您购买 JTS-LC 电子秤。为帮助您正确使用该产品，请仔细阅读使用说明书。

## 2. 注意事项

- ◎ 请将电子秤置于稳定、平坦的安装使用地点。 详见 3-3 调平电子秤。
- ◎ 连接电源之前请先检查电源功率和插座类型是否匹配。详见 4-3 电源。
- ◎ 第一次使用之前请先热机 15 分钟。
- ◎ 避免在强风、震动、强电磁波的环境下使用。
- ◎ 避免将电子秤置于温度变化过大的场所使用（适合使用温度范围：-5℃~ 40℃）
- ◎ 先切断电源，再用湿布擦洗电子秤。
- ◎ 严禁把电子秤浸泡在水或者其它液体之中。
- ◎ 整称 2 个月以上关机未使用，请将蓄电池充满电后再使用。
- ◎ 蓄电池充满电后请及时断开充电电源。
- ◎ 对蓄电池进行充电时，当充电指示灯长时间指示红灯时（24 小时以上）请及时检修称子或者更新新的蓄电池，以免造成称子损坏。
- ◎ 如需服务请联系授权经销商。

## 3. 使用前准备工作

### 3-1 拆封及检查

拆开包装盒并检查电子秤有没有在运输过程中遭受损坏。如果有运输损坏或者部件丢失的情况，请尽快联系经销商。包装盒里面应包含：

- 秤体
- 用户手册
- 不锈钢秤盘及塑料秤盘
- 电源线

### 3-2 配件安装

1) 使用之前，请先把电子秤下盖的运送保护螺丝按逆时针方向旋出并取下来。

注：运送保护螺丝可保护精密传感器，以免其在搬运过程中因碰摔受损。JTS-LC-30K 因其秤量较大，无需运输保护螺丝。

2) 将不锈钢秤盘安放在塑料秤盘上即可。

### 3-3 调平电子秤

为了弥补使用地点的稍微倾斜或少许的不规则，我们可以调平电子秤。

前面板装有水平仪，利用电子秤的调整脚调平水平仪，直至气泡位于水平仪正中间（如下图所示）。

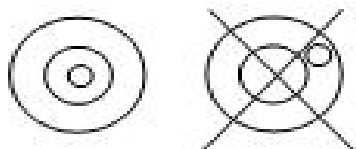

注：每次更换使用地点都需调平电子秤。

## 4. 产品介绍

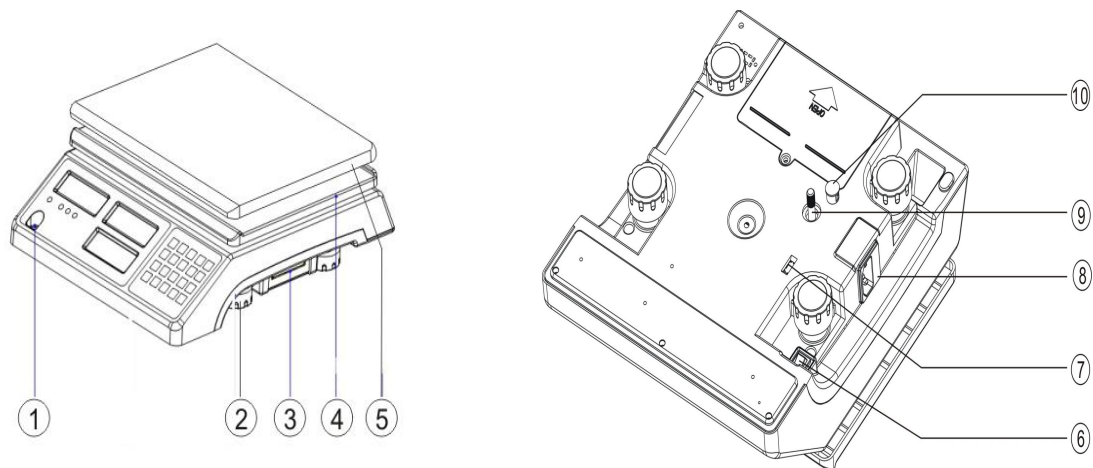

- 1) 水平仪
- 2) 调整脚
- 3) HI-LO-OK 检重信号输出及双向 RS-232 标准接口
- 4) 塑料秤盘
- 5) 不锈钢秤盘
- 6) 开关
- 7) 二段开关
- 8) 电源插槽
- 9) 运输保护螺丝
- 10) 塞扣

### 4-1 产品规格及产品特性

#### 产品规格

机型	JTS-1.5LC	JTS-3LC	JTS-6LC	JTS-15LC	JTS-30LC
秤量 (千克)	1.5	3	6	15	30
称重单位	千克/磅/克				
显示屏	液晶显示 (LED 背光)、显示位数(6、5、6)				
秤盘	294*228*13.5mm 不锈钢材质				
电子秤 尺寸	341*294*104mm				
使用电源	交流: 110 伏/ 220 伏; 可充式电池: 6 伏/4 安				

## 产品特性

高精度设计达1/15000，精确稳定。

充电、插电两用方式，供选择，免除电源不稳定或停电困扰。

具有单点校正及三点校正功能，确保精准度

具有自动调整零点及软件滤波功能，称重反应速度可依使用环境不同作调整。

液晶显示荧幕并具有自动照明功能。

具有三段式数量警示功能，可设定上限，标准，下限数量警示，并具有一组记忆功能。

具有累计数量功能并可以逐笔显示及消除功能。

可选配双向 RS-232 接口，可外接计算机、自粘式打印机、撞针式小型打印机、三色警示灯。

## 4-2 前面板

### 4-2-1 显示说明

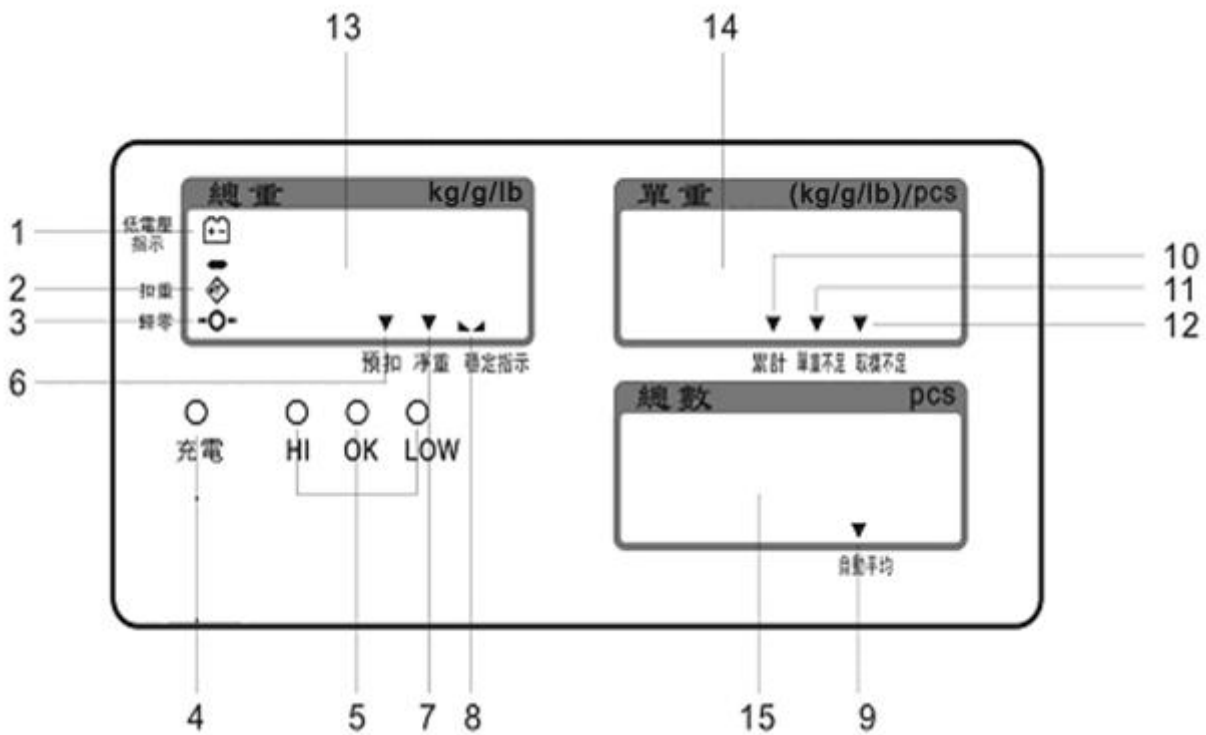

1) 电池电量低指示符号

2) 扣重或预先扣重指示符号

3) 归零指示符号，归零范围在最大秤量的 2% 以内

4) 充电指示灯

5) **HI 指示灯** 当称重物品的重量大于上限值且大于等于 20 个感量，HI 指示灯亮起。

**OK 指示灯** 当称重物品的重量介于上限和下限之间（包括上下限值）且大于等于 20 个感量，OK 指示灯亮起。

**LOW 指示灯** 当称重物品的重量小于下限值且大于等于 20 个感量，LOW 指示灯亮起。

- 6) “預扣” 按数字键输入预先扣重值后，“▼”指示符号指向“預扣”。
- 7) “淨重”即总重減去皮重。做完扣重或预先扣重的动作后，“▼”指示符号指向“淨重”。
- 8) “穩定指示”当读数处于稳定状态时，“▲▼”符号出现在“穩定指示”的上方。
- 9) “自動平均”自动平均功能开启时，“▼”指示符号指向“自動平均”。
- 10) “累計”累计功能开启时，“▼”指示符号指向“累計”。
- 11) “單重不足”在单重输入计数过程中，如果输入的单重值小于 4/5 感量，“▼”指示符号指向“單重不足”。
- 12) “取樣不足”在取样计数过程中，如果计算出来的单重值小于 4/5 感量或取样数目少于 10 个，“▼”指示符号指向“取樣不足”。
- 13) 总重窗口 ①显示称重物体的重量；②显示累计总重量。
- 14) 单重窗口 ①显示物料平均单重值；②显示累计笔数。
- 15) 总数窗口 ①显示计数物料的数量；②显示累计物料总数。

#### 4-2-2 按键说明



- 1) 0~9 数字键 ①用于输入预先扣重值、单重值②其它的数据输入。
- 2) ●键 小数点。
- 3) 【取樣】键 ①按此键进行取样计数，取样后长按此键可关闭自动平均，单重值锁定。②设置机型时可进行单位切换。
- 4) 【毛净重/设置】键 ①扣重后可通过该键切换毛重显示或净重显示。②长按进入参数设定 ③进入设置上下限设置时可开启或关闭检重功能。
- 5) 【单重/记忆】键 ①在没有单重的情况是叫出记忆的单重。②在有单重的情况下是存储单重。③输入指定的单重值，然后按此键可执行计数功能。

- 6) **【累计/保存】键** ①累加显示屏显示的数量和重量值。②保存当前级参数的变更。③称量感量设置。
- 7) **【清除/Hi】键** ①此键用于消除输入的数值。②设置检校上限。③输入数值时可在游标闪动的地方数字+1。④删除累计记录。
- 8) **【归零/ESC】键** ①按此键做归零动作（归零范围在最大秤量的2%以内）。②按此键取消扣重。③退出某个状态或者不保存退出。
- 9) **【◀/重示】键** ①可显示总的累计数据（即物料总重、总笔数、总数量）。②可向左循环显示最后10笔（既最新累计的10笔）的具体资料。③参数设定时，循环同一级参数。④输入数值时可使光标往左移动。
- 10) **【列印/LO】键** ①当选择key（手动打印）为当前打印方式时，按此键输出数据。②设置检校下限。③输入数值时可使游标闪动的地方数字-1
- 11) **【扣重/▶】键** ①手动扣重。②预先扣重。③消除扣重。④参数设定时，循环同一级参数。⑤可向右循环显示最后10笔（既最新累计的10笔）的具体资料。⑥输入数值可使游标向右移动。

### 4-3 电源

连接电源之前请先检查当地电源功率和插座类型是否匹配，并把二断式开关拨到恰当的位置（110V或220V）

#### 可选电源

- 1) 交流电源 110V/220V (AC±10%)
- 2) (6V/4A)内置充电电池

#### 电源消耗功率

无背光时，大约可用80小时，消耗功率为300mW



有背光时，大约可用65小时，消耗功率为380mW

#### 低电池提醒

当重量窗口左上角显示“”符号时，表示电池电量即将耗尽。连接电源充电，充电指示灯呈红色。当电池充满时充电指示灯变成绿色（大约需要8个小时），请尽快切断电源











## 5. 设定说明及参数描述

### 5-1 功能设定

- 1) 按**【净毛重/设置】**键开机或在称重状态下长按**【净毛重/设置】**键进入参数设定，窗口显示： 
- 2) 按**【◀/重示】**或**【扣重/▶】**键可循环选择参数。
- 3) 按**【净毛重/设置】**键则进入参数选项。
- 4) 按**【◀/重示】**或**【扣重/▶】**键键循环选择参数选项。
- 5) 按**【累计/保存】**保存修改内容并返回参数选项或者按**【归零/ESC】**键不变更设置返回参数选项。
- 6) 按**【归零/ESC】**键返回称重状态。

注：在参数设定界面，参数00~09可直接按数字键选择参数。

## 5-2 参数说明

- SET00**  内码值显示，可按键检测。
- SET01**  背光模式切换设定，可供选项有：**off**，**auto**，**on**。  
**Off**：关闭背光（任何时候背光灯都不亮）。  
**Auto**：大于 9d 或者一有按键动作，背光开启，但是稳定几秒（2s，4s，6s，...，20s，ever）后背光自动关闭。**ever**=大于 9d 背光自动开启，并一直持续开启。  
**On**：开启背光（开机状态下，任何时候背光灯都亮起）。  
注：进入背光参数设置，当选择到 AUTO 时，再按【净毛重/设置】进入设置，【◀/重示】或【扣重/▶】键移数字位选择需要的时间
- SET02**  自动关机时间设定，可供选项有 **Off**，**5**，**10**，**30**，**60**。  
**Off**：不自动关机。  
**5**，**10**，**30**，**60**：低于毛重的 9d（含）以下 5，10，30，60 分钟无动作则可自动关机。
- SET03**  使用单位设定，可供选项有：**Kg Kg**，**Kg g**，**g g**，**lb lb**。  
注：此参数表示为称重单位与单重单位，例如：选择参数为   即表示称重单位为 Kg，单重单位为 g/pcs。  

- SET04**  零点显示范围设定，可供选项有：**d0~d5**。  
**d0**：第一个感量即可显示。  
**d1**：第二个感量即可显示，放置第一个感量的时候显示 0，零点符号不出现。**d2~d5** 依次类推。
- SET05**  检重记忆设定，可供选项有：**on**，**off**。  
**on**：重新开机自动开启检校状态。  
**off**：重新开机不会自动开启检校状态。
- SET06**  是否稳定检校，可供选项有：**on**，**off**。  
**on**：重量、数量在检校范围内且稳定符号出现后才检校。  
**off**：重量、数量在检校范围内即开始检校。
- SET07**  检重蜂鸣叫声，可供选项有：**Hi**，**ok**，**Lo**，**out**，**no.beep**。  
**Hi**：重量大于等于 20d 且大于上限值时，有声音警示。  
**ok**：重量大于等于 20d 且在上下限（含）之间，有声音警示。  
**Lo**：重量大于等于 20d 且低于下限值时，有声音警示。  
**out**：重量大于等于 20d 且在上下限外，有声音警示。  
**no.beep**：三段检重(蜂鸣器为静音状态)。

9. **SET08** *Port* 外接设备选择, 可供选项: **PC**、**JMS**、**Godex**、**BIRCH**、**ZEBRA**、**GP**、**DMP**、**CK**、**ET**、**CX**、**EXCEL**、**U-KEY**、**LP-50**。

**PC**: 计算机输出。

**JMS**: 连接衡器管理系统。

**GODEX**: 自黏式打印机, 纸宽 5cm\*3cm。

**BIRCH**: 自黏式打印机, 纸宽 5cm\*3cm。

**ZEBRA**: 自黏式打印机, 纸宽 5cm\*3cm。

**GP**: 不干胶打印机, 纸宽 5cm\*3cm。

**DMP**: 针式打印机 (厂内只针对 SH-24)。

**CK**: 热敏式打印机 (可打印中文)。

**ET**: 大型 LED 显示。

**CX**: CX 大屏幕 (适用 CX 大屏幕版本号 0.02)。

**EXCEL**: 配合 Windows 的“串行键设备”功能, 可将重量等数据直接输出至 Excel 中, 详细使用方法参见“使用 EXCEL 输出格式”。下载地址:

<http://www.jadever.com.cn/Download.aspx>

**U-KEY**: 配合特定的转接线, 可直接输出到 Excel 等软件中, 支持 WinXP/Win7 系统。

**LP-50**: 热感式标签打印机

注: 使用 CK 打印机打印中文需联系授权经销商做相关设置。

10. **SET09** *baud* 设置波特率, 可供选项有: **9600**、**4800**、**2400**。

11. **SET10** *Print* 设置打印方式, 可供选项有: **key**, **stable**, **contin**, **ckok**。

**contin**: 连续送出

**stable**: 稳定送, 大于等于 20d 才可稳定输出

**key**: 按键送, 有动作就可输出

**ckok**: 检重 OK 后打印

12. **SET11** *Prt.F* 打印格式预设, prt01~prt03 具体见下面附一, 最多可设 100 种。

13. **SET12** *Filter* 滤波等级设定, 可供选项有: **1**, **2**, **3**, **4**。

**1**: 适用于十分稳定的环境, 称重速度最快

**2**: 适用于一般的适用环境

**3**: 适用于较震动的环境

**4**: 适用于很震动的环境, 称重速度最慢

14. **SET13** *T-T* 归零扣重条件, 可供选项有: **stable**, **auto**, **always**。

**stable**: 稳定时按扣重或者归零键才动作。



**always:** 无需稳定就可按扣重或者归零键,会立即发生动作。

**auto:** 无需稳定就可按扣重或者归零键,但是到稳定后才发生动作。

### 15. SET14 *rtc* 时间设置 (选配的功能), 可供选项有: **on**, **off**。

**on:** 开启 RTC

**off:** 关闭 RTC

**RTC 值设定:** 按【净毛重/设置】键进入 RTC 参数设定, 切换到窗口显示 **on**。按【净毛重/设置】键进入 *rtc* 界面, 当窗口显示年月日和时间: 2000 01.01 00.00.00 时按【净毛重/设置】键进入数值修改, 按【◀/重示】或【扣重/▶】键移动数字, 按【清除/HI】或【列印/LO】键修改数值或者按相应的数字键进行修改, 修改完成后, 按【累计/保存】键保存并切换窗口。

### 16. SET15 *0-off* 重量记忆参数, 可供选项有: **on**, **off**。

**OFF:** 重新开机后不显示关机前的重量。

**ON:** 重新开机后显示关机前的重量。

### 17. SET16 *Hi,Lo* 选择检校的类型, 可供选项有: Qty.ck, Wt.ck。

Qty.ck: 开启数量检校。

Wt.ck : 开启重量检校。

### 18. SET17 *reset* 参数初始化

按【净毛重/设置】键再按【累计/保存】键进行厂内初始化, 显示 ok 即初始化完成。

## 6.单点校正及多点校正

注: (1) 校正前需设置好称量, 校正所用的单位就是称量设置时指定的单位。

(2) 校正过程中, 按【归零/ESC】键不保存退出校正并返回称重状态。

下面以 3kg/0.2g 为例:

1) 按住【扣重/▶】键不放, 并打开电源开关, 等待窗口显示:

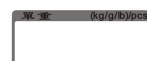

2) 清空秤盘, 按【扣重/▶】键进入零点校正, 窗口显示: “0.0000” 闪烁。



3) 等待窗口显示第 1 校正点重量值, 窗口显示:

注: 第 1 校正点根据当前称量自动提供一个默认值, 如 3kg 称量就是 1kg。若需要更改校正值, 按【净毛重/设置】键进入数值修改模式。按【◀/重示】或【扣重/▶】键移位, 按【清除/HI】



或【列印/LO】键修改数值或按相应的数字键进行修改, 修改完成后按【累计/保存】键保存。

4) 放置相应砝码并按【扣重/▶】键, 完成第 1 点校正, 窗口显示:



注：在校完第 1 点后，处于类似称重的状态，显示窗口可显示重量值变化。

5) 若在零点和至少一个校正点校正完毕后不再校正，则跳到第 7 步；若要继续校正则继续第 6 步操作。

6) 任意选择后面的校正点。如已经在 1kg 处校正好，再加放 500g 砝码，显示窗口会自动显示 1.5000kg。此时再按【扣重/▶】键，完成第二点校正后，窗口显示：



重复第 6 步，可实现 on3, on4 和 on5 的校正。

7) 按【累计/保存】键，窗口显示“**|||||**”，保存并返回称重状态。

注：若 on5 校正完成后窗口会自动显示“**|||||**”，保存并返回称重状态。

## 7. 操作说明

### 7-1 称重

归零状态下，把重物放于秤盘上，重量窗口显示 1.0000kg(毛重)。

注：请先选择相应的量测单位。



### 7-2 扣重&预先扣重

#### 7-2-1 扣重

当称重物体需放置于容器之内，容器须做扣重。

1) 在归零状态下，把容器放于秤盘之上，等稳定符号出现后，按【扣重/▶】键完成扣重动作。窗口显示：



2) 把重物置于容器内，此时窗口显示重物的净重值。



3) 清空秤盘，窗口显示扣重值（即容器重量）。



4) 若要取消扣重，清空秤盘，按【扣重/▶】键或【归零/ESC】键即可。

#### 7-2-2 预先扣重

##### 方式一

1) 长按【扣重/▶】键 3 秒钟，窗口进入设置预先扣重值模式：

最左边的数字闪烁。



2) 设置扣重值：按【◀/重示】或【扣重/▶】键移位，按【清除/HI】

或【列印/L0】键修改数值或按相应的数字键进行修改。



3) 按【累计/保存】键保存并返回称重模式，窗口显示：

4) 把称重物品置于容器内，表头会自动从总重量中扣除容器重量。

5) 若要取消预先扣重，清空秤盘，按【扣重/▶】键或【歸零/ESC】键即可。

## 方式二

1) 按数字键输入预扣值，预扣值将显示于单重窗口，此时数值闪烁



2) 按【扣重/▶】键执行预扣，窗口显示：



3) 把称重物品置于容器内，表头会自动从总重量中扣除容器重量。

4) 若要取消扣重，清空秤盘，按【扣重/▶】键或【歸零/ESC】键即可。

注：输入的预扣值应与称重值的单位一致。

## 7-3 检校功能

### 7-3-1 重量上下限检校(需开启重量检校功能，参见参数说明：第 17 点)

#### 上限值设定

1) 在正常称重状态下，长按【清除/HI】键，窗口进入数字修改模式：最左边的数字闪烁。



2) 设置上限值：按【◀/重示】或【扣重/▶】键移位，按【清除/HI】或【列印/LO】键修改数值或按相应的数字键进行修改。



3) 按【净毛重/设置】键开启或关闭检校。

4) 按【累计/保存】键确认并储存上限值。按【歸零/ESC】键不保存退出并返回称重状态。

#### 下限值设定

1) 在正常称重状态下，长按【列印/LO】键，窗口进入数字修改模式：最左边的数字闪烁。



2) 设置下限值：按【◀/重示】或【扣重/▶】键移位，按【清除/HI】或【列印/LO】键修改数值或按相应的数字键进行修改。



3) 按【净毛重/设置】键开启或关闭检校。

4) 按【累计/保存】键确认并储存下限值。按【歸零/ESC】键不保存退出并返回称重状态。

当上下限值设定完成后，把称重放于秤盘：

当称重物品重量低于下限值且大于等于 20 个感量时，出现 LO 指示符号。

当称重物品重量介于上限和下限值之间(包括上下限)且大于等于 20 个感量时，出现 OK 指示符号。

当称重物品重量大于上限时且大于等于 20 个感量时，出现 HI 指示符号。

注：进入重量检重设置，一旦更改重量值则检重默认开启，如果设置的下限设置大于上限则上限自动更改为同下限一样的值。

## 7-3-2 数量上下限检校(需开启数量检校功能, 参见参数说明: 第 17 点)

### 上限值设定

1) 在正常称重状态下, 长按【清除/HI】键, 窗口进入数字修改模式: 最左边的数字闪烁。

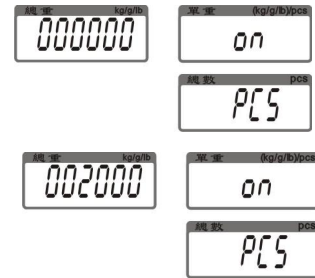

2) 设置上限值: 按【◀/重示】或【扣重/▶】键移位, 按【清除/HI】或【列印/L0】键修改数值或按相应的数字键进行修改。

3) 按【净毛重/设置】键开启或关闭检校。

4) 按【累计/保存】键确认并储存上限值。按【归零/ESC】键不保存退出并返回称重状态。

### 下限值设定

1) 在正常称重状态下, 长按【列印/L0】键, 窗口进入数字修改模式: 最左边的数字闪烁。



2) 设置下限值: 按【◀/重示】或【扣重/▶】键移位, 按【清除/HI】或【列印/L0】键修改数值或按相应的数字键进行修改。

3) 按【净毛重/设置】键开启或关闭检校。

4) 按【累计/保存】键确认并储存下限值。按【归零/ESC】键不保存退出并返回称重状态。

当上下限值设定完成后, 把称重放于秤盘:

当称重物品数量低于下限值且大于等于 20 个感量时, 出现 LO 指示符号。

当称重物品数量介于上限和下限值之间(包括上下限) 且大于等于 20 个感量时, 出现 OK 指示符号。

当称重物品数量大于上限时且大于等于 20 个感量时, 出现 HI 指示符号。

注: 进入数量检重设置, 一旦修改检重值则检重默认开启, 如果设置的下限设置大于上限则上限自动更改为同下限一样的值。

## 7-4 计数

### 7-4-1 单重输入计数及单重记忆/叫出

#### 单重输入计数

1) 称重状态下, 用数字键及●键输入指定的单重值, 然后按【单重/记忆】键。



2) 放置称重物品于秤盘上, 显示器计算出物品的数量。

注: 如果输入的单重值小于 4/5 感量, “▼”指示符号指向“单重不足”。



## 单重记忆

1) 单重窗口已有单重值，然后按【单重/记忆】键，窗口显示：



2) 输入单重记忆号码，按【◀/重示】或【扣重/▶】键移位，按【清除/HI】或【列印/LO】键修改数值或按相应的数字键进行修改。

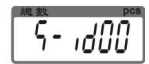

3) 按【累计/保存】键保存单重值并返回称重状态。按【歸零/ESC】键不保存单重值并返回称重状态。

注：可保存 20 笔单重值（00~19 笔）

## 单重叫出

1) 按【单重/记忆】（若单重窗口不是 0，则先按【清除/HI】键）窗口显示：



2) 输入需要叫出的单重号码，按【◀/重示】或【扣重/▶】键移位，按【清除/HI】或【列印/LO】键修改数值或按相应的数字键进行修改。



3) 按【累计/保存】键确定叫出的单重记忆值并返回称重状态。按【歸零/ESC】键退出单重值叫出并返回称重状态。

## 7-4-2 取样计数及自动平均

### 取样计数

1) 称重状态下，先把样品置于秤盘或已扣重的容器

里面，接着用数字键输入样品数量，然后按【取樣】键。

显示器计算出样品单重，“▼”指示符号指向“自動平均”。

注：①取样数目越大，平均单重值越准确。②如果计算出来的单重值小于 4/5 感量或取样数目少于 10 个，“▼”指示符号指向“取样不足”。

2) 拿开样品，放上称重物，显示器开始计数。

3) 按【清除/HI】键取消取样计数动作，返回称重状态。

### 自动平均

取样过程中，如需要一个更准确的单重值，又不想去数太多的取样物品时，我们可以在秤盘上放置少于或者等于前一次取样数目的样品。（如第一次取样 20 个，第二次我们只能加放少于或者等于 20 个的样品且要大于等于 3 个），哔一声，显示器的自动平均功能将计算出一个更准确的单重值。这个步骤可以一直被重复，直到求得满意的单重值。

**手动关闭自动平均：**取样后自动平均默认为开启，“自動平均”符号出现。长按【取樣】键自动平均功能关闭，“自動平均”符号消失，单重值锁定。重新取样才可再开启自动平均。



## 7-5 累计、累计显示、累计清除

### 7-5-1 累计

1) 先给物料做单重输入计数或取样计数的动作。(参见 7-4-1 和 7-4-2)

注：容器要预先扣重。

2) 等待稳定符号出现后，按【累计/保存】键累加物料数量和重量。

单重窗口显示累计第一笔，“▼”指示符号指向“累计”。过

一秒钟，窗口显示返回称重状态，取下第一批物料。

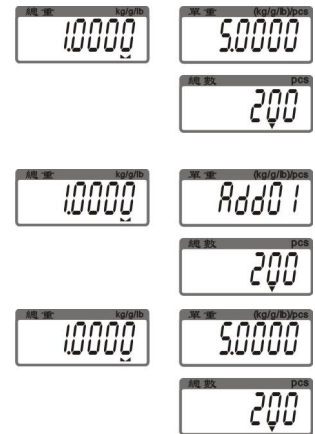

3) 把第二批物料放于秤盘，然后按【累计/保存】键累加第二批物料。重复 2-3 步骤，直到累计完所有物料。

注：①最多可累计 99 笔。

②大于等于 20d 且稳定即可累计，累计一笔后回零才可累计下一笔。

③负数、毛重下不可累计。

### 7-5-2 累计显示

1) 按【◀/重示】键进入累计显示窗口：

可显示总的累计数据（即物料总重、总笔数、总数量）。



2) 按【◀/重示】或【扣重/▶】键查看总资料和最后 10 笔

（既最新累计的 10 笔）的具体资料。



3) 在累计显示窗口下，当外接设备选择计算机、打印机为 DMP 或 CK 时，按【列印/LO】键可输出累计数据打印单笔资料或总资料（打印出最后 10 笔的资料、总重、总数量）。参见打印样本

注：①  $\overline{\text{L}}\text{XX}$ =总累计资料； $\overline{\text{H}}\text{XX}$ =单笔累计资料。

### 7-5-3 累计清除

若要删除总的累计资料或最后 10 笔（既最新累计的 10 笔）的具体资料，按【◀/重示】或【扣重/▶】键移至窗口显示要删除的数据，然后再按【清除/HI】键。当总的累计资料被删除时，累计指示符号“▼”消失。

## 7-6 秤对打印机初始化（选配的功能）

### 操作步骤

步骤一	按【净毛重/设置】键开机或在称重状态下长按【净毛重/设置】键进入参数设定，按【◀/重示】或【扣重/▶】键可循环选择参数至 <b>SET08</b> <i>Per 1</i> 。
步骤二	按【净毛重/设置】键进入外接设备选择，按【◀/重示】或【扣重/▶】键选择打印机类型，当选择好某一个打印机后，按【净毛重/设置】键进行初始化，单重视窗显示打印机类型，总数窗口将显示 UNSUP 或 init?。
步骤三	当显示 UNSUP 时表示此打印机不需要初始化，按【归零/ESC】键返回打印机类型选择。当显示 init? 时表示此打印机需要初始化，按【累计/保存】键进行初始化。按【归零/ESC】返回打印机类型选择，不对打印机进行初始化。初始化完毕后显示 ok，1 秒后显示此打印机类型，继续进行其它参数设置，退出参数设置直接按【归零/ESC】键，返回称重状态。

## 7-7 计算机对秤的控制（选配的功能）

### 操作步骤

步骤一	配合三合一板，；连接 RS232，外接设备选择 PC 机
步骤二	打开串口调试，在发送区输入大写字母“Z”、“T”、“C”、“R”、“P”再按发送，秤可执行相应的动作“Z”对应归零，“T”对应扣重，“C”对应取消扣重，“R”与“P”对应打印，同时有按键声

## 8. 外接界面

☆ 若需要外接选配，请先选配适配卡（RS232+RTC+ Relay）。

### 8-1 适配卡接脚示意图

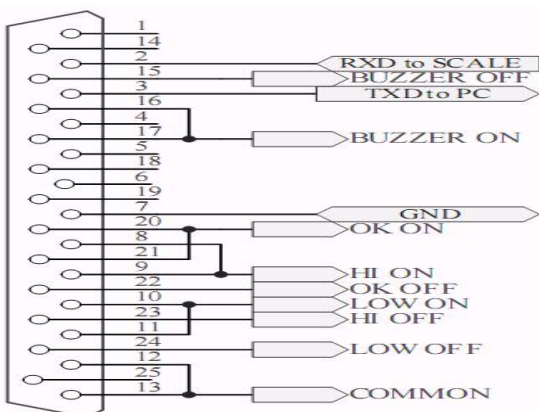

## 9. 错误信息提示和故障排除

错误显示	问题状况	解决方法
<b>ERR0</b>	归零时超出归零范围	使得重物在 2%满载内
<b>ERR1</b>	设置精度超出 300-300000 或称量不符合规格	调整精度或调整精度再重设称量
<b>ERR2</b>	超出开机零点范围	1. 检查秤盘上是否有其它物品干涉, 移开该物品 2. LOAD CELL 故障, 需更换或联系维修部门。
<b>ERR3</b>	超出 A/D 解析范围	1. 检查是否 A/D 故障, 更换 AD 2. LOAD CELL 故障, 需更换或联系维修部门
<b>ERR4</b>	EEPROM Chksum 有误	重新焊 EEPROM 或联系维修部门
<b>ERR5</b>	称重物超出满载+9e	将超载的部分拿开
<b>ERR6</b>	超出显示范围	-----
<b>ERR7</b>	累计笔数超出范围	删除累计笔数
<b>ERR8</b>	重量检重上下限值大于满载值	重新设置检重上、下限值
<b>ERR9</b>	超出扣重范围或预扣重值超出范围	使扣重值满足: $0 < \text{扣重值} \leq \text{满载}$
<b>ERR10</b>	校正值错误	放置正确的砝码校正且校正值得 $\leq$ 满载

### 附一：打印样本（选配的功能）

打印设备	格式	样本
<b>PC</b>	<b>prt-01</b>	<div style="border: 1px solid black; border-radius: 10px; padding: 10px; text-align: center;"> <p><b>2004-11-25 12:28:26</b></p> <p><b>10 pcs</b></p> </div>



	<b>prt-02</b>	<div style="border: 1px solid black; border-radius: 10px; padding: 5px; text-align: center;"> <p>2004-11-25 12:27:58</p> <p>1.000 kg</p> </div>
	<b>prt-03</b>	<div style="border: 1px solid black; border-radius: 10px; padding: 5px; text-align: center;"> <p>2004-11-25 12:28:26</p> <p>N.W.: 0.500 kg</p> <p>U.W.: 0.0500 kg/pcs</p> <p>Total: 10 pcs</p> </div>
	<b>prt-04</b>	<div style="border: 1px solid black; border-radius: 10px; padding: 5px; text-align: center;"> <p>G.W.:+ 10000 g</p> <p>U.W.: 10.000g/pcs</p> <p>Total: 1000pcs</p> </div>
	<b>prt-05</b>	<div style="border: 1px solid black; border-radius: 10px; padding: 5px; text-align: center; margin-bottom: 5px;"> <p>+ 1.000 kg</p> </div> <div style="border: 1px solid black; border-radius: 10px; padding: 5px; text-align: center;"> <p>- 1.000 kg</p> </div>
<b>BIRCH/GODEX/ZEBRA/GP</b>	<b>prt-01</b>	<div style="border: 1px solid black; border-radius: 10px; padding: 5px; text-align: center;"> <p>2012.02.20 13:14:15</p> <p>10 pcs</p> </div>
	<b>prt-02</b>	<div style="border: 1px solid black; border-radius: 10px; padding: 5px; text-align: center;"> <p>2012.02.20 13:14:15</p> <p>0.500 kg</p> </div>
	<b>prt-03</b>	<div style="border: 1px solid black; border-radius: 10px; padding: 5px; text-align: center;"> <p>2012.02.20 13:14:15</p> <p>N.W.: 0.500 kg</p> <p>U.W.: 0.0500 kg/pcs</p> <p>Total: 10pcs</p> </div>
<b>CK/DMP</b>	<b>prt-01</b>	<div style="border: 1px solid black; border-radius: 10px; padding: 5px; text-align: center;"> <p>2012.02.20</p> <p>13:14:15</p> <p>10 pcs</p> </div>

	<b>prt-02</b>	<div style="border: 1px solid black; border-radius: 10px; padding: 10px; text-align: center;"> <p><b>2012.02.20</b> <b>13:14:15</b></p> <p><b>0.500 kg</b></p> </div>
	<b>prt-03 (英文打印)</b>	<div style="border: 1px solid black; border-radius: 10px; padding: 10px;"> <p>2010-11-12 13:14:15</p> <p><b>N.W.:</b> <b>0.500 kg</b></p> <p><b>U.W.:</b> <b>0.0500 kg/pcs</b></p> <p><b>Total:</b> <b>10 pcs</b></p> </div>
	<b>prt-03 (CK 中文打印)</b>	<div style="border: 1px solid black; border-radius: 10px; padding: 10px;"> <p>2010-11-12 13:14:15</p> <p><b>净重:</b> <b>0.500 kg</b></p> <p><b>单重:</b> <b>0.0500 kg/pcs</b></p> <p><b>总计:</b> <b>10 pcs</b></p> </div>
	<p>累计显示时,且为总合时, 如 LCD 左下角显示 <b>103</b> 时 按打印键</p>	<div style="border: 1px solid black; padding: 10px;"> <p>2010.01.01 06:31:54</p> <p>(01) 1.000 kg 20 pcs</p> <p>(02) 1.000 kg 20 pcs</p> <p>(03) 1.000 kg 20 pcs</p> <p>-----</p> <p>(03) 3.000 kg 60 pcs</p> </div>
<b>U-KEY</b>	<b>prt-01</b>	1.00 100 10
	<b>prt-02</b>	1.00kg 100.00g/pcs 10pcs

注：（1）打印样本”可变化相当多的格式。当使用者提出其格式需求后，对于 **BIRCH/GODEX/ZEBRA/GP** 打印机，经由原厂设计格式文档再 E-mail 回传给使用者，经由计算机灌进格式文文件，即可印出想要印出之格式。对于 **DMP/CK**（热敏式打印机）打印机，则需更改秤的设计。